









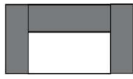
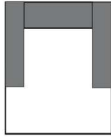

KS23 Humber





Alle Artikel auf einen Blick

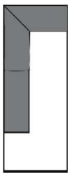

(ohne Typen mit Funktion und Zubehör)

Einzelelemente mit zwei Armlehnen					
					
2-Sitzer medium mit 2 Armlehnen	1,5-Sitzer maxi mit 2 Armlehnen	1,5-Sitzer mit 2 Armlehnen	1,5-Sitzer medium mit 2 Armlehnen	Longseat	
192 cm	172 cm	152 cm	132 cm	132 x 170 cm	

Einzelelemente mit Armlehne links / rechts					
					
2-Sitzer medium mit Armlehne links / rechts	1,5-Sitzer maxi mit Armlehne links / rechts	1,5-Sitzer mit Armlehne links / rechts	1,5-Sitzer medium mit Armlehne links / rechts		
176 cm	156 cm	136 cm	116 cm		

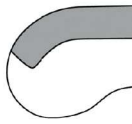

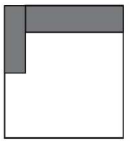
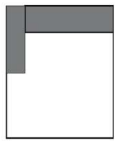

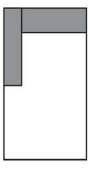
Einzelelemente ohne Armlehnen					
					
2-Sitzer medium ohne Armlehnen	1,5-Sitzer maxi ohne Armlehnen	1,5-Sitzer ohne Armlehnen	1,5-Sitzer medium ohne Armlehnen		
160 cm	140 cm	120 cm	100 cm		



Basiselemente (ST1/ST2)					
					
Umbauecke links / rechts	Spitz - Ecke klein	Abschlusselement li. / re. mit 1,5-Sitzer oA	Abschlussteil rund links / rechts	Abschlussteil rund groß links / rechts	
		186 cm	195 x 146 cm	272 x 170 cm	

Basiselemente (ST2)					
					
Longchair groß mit Armlehne links / rechts	Longchair mit Armlehne links / rechts	Longchair long groß mit Armlehne links / rechts	Longchair long mit Armlehne links / rechts		
136 x 170 cm	116 x 170 cm	136 x 190 cm	116 x 190 cm		

KS23 Humber

Alle Artikel auf einen Blick
(ohne Typen mit Funktion und Zubehör)

Zwischen- und Abschlusshocker (ST1/ST2)					
					
Zwischen - Hocker	Abschluss - Hocker links / rechts	Zwischen - Hocker mini	Abschluss - Hocker mini links / rechts		
80 cm	80 cm	50 cm	50 cm		

Kombi-Ecke					
					
Kombi - Ecke ST1 / ST2	Kombi - Ecke ST2 / ST1				
120 x 100 cm	100 x 120 cm				

KS23 Humber

Kombinationen

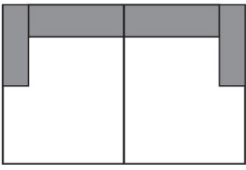
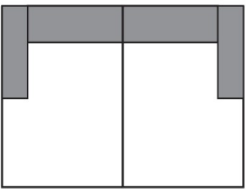

Maße (ca. cm) Höhe: 84 Tiefe ST1: 105 Tiefe ST2: 125 Sitzhöhe: 44 Sitztiefe ST1: 64 Sitztiefe ST2: 84			
Art.-Nr.	4056	7019	
Maße	272 x 170 cm	272 x 190 cm	
	Megasofa (Longchair groß AL links + Longchair groß AL rechts)	Megasofa long (Logchair long groß AL links + Longchair long groß AL rechts)	
Preise in EUR			
Preisgruppe 6			
Preisgruppe 8			
Preisgruppe 10			
Preisgruppe 12			
Preisgruppe D			
Preisgruppe H			
Preisgruppe J			
Preisgruppe T			

KS23 Humber

Einzelemente ST 1

Bitte beachten Sie:

Alle Elemente haben 4 FüÙe. Elemente sind seitlich bezogen und können einzeln gestellt werden.

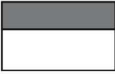
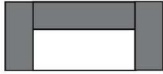
MaÙe (ca. cm) Höhe: 84 Tiefe ST1: 105 Tiefe ST2: 125 Sitzhöhe: 44 Sitztiefe ST1: 64 Sitztiefe ST2: 84				
Art.-Nr.	7402	7401 / 7403	7400	4942
MaÙe	192 cm	176 cm	160 cm	172 cm
	2-Sitzer medium mit 2 Armlehnen	2-Sitzer medium mit Armlehne links / rechts	2-Sitzer medium ohne Armlehnen	1,5-Sitzer maxi mit 2 Armlehnen
Preise in EUR				
Preisgruppe 6				
Preisgruppe 8				
Preisgruppe 10				
Preisgruppe 12				
Preisgruppe D				
Preisgruppe H				
Preisgruppe J				
Preisgruppe T				

KS23 Humber

Einzelemente ST 1

Bitte beachten Sie:
 Alle Elemente haben 4 FüÙe. Elemente sind seitlich bezogen und können einzeln gestellt werden.

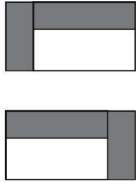
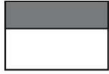
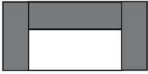
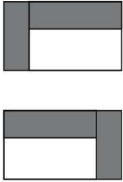



Maße (ca. cm) Höhe: 84 Tiefe ST1: 105 Tiefe ST2: 125 Sitzhöhe: 44 Sitztiefe ST1: 64 Sitztiefe ST2: 84				
Art.-Nr.	4941 / 4943	4940	7388	7151 / 7153
MaÙe	156 cm	140 cm	152 cm	136 cm
	1,5-Sitzer maxi mit Armlehne links / rechts	1,5-Sitzer maxi ohne Armlehnen	1,5-Sitzer mit 2 Armlehnen	1,5-Sitzer mit Armlehne links / rechts
Preise in EUR				
Preisgruppe 6				
Preisgruppe 8				
Preisgruppe 10				
Preisgruppe 12				
Preisgruppe D				
Preisgruppe H				
Preisgruppe J				
Preisgruppe T				

KS23 Humber

Einzelemente ST 1

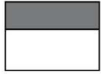
Bitte beachten Sie:

Alle Elemente haben 4 FüÙe. Elemente sind seitlich bezogen und können einzeln gestellt werden.



MaÙe (ca. cm) Höhe: 84 Tiefe ST1: 105 Tiefe ST2: 125 Sitzhöhe: 44 Sitztiefe ST1: 64 Sitztiefe ST2: 84				
Art.-Nr.	7150	4578	7427 / 7428	7160
MaÙe	120 cm	132 cm	116 cm	100 cm
	1,5-Sitzer ohne Armlehnen	1,5-Sitzer medium mit 2 Armlehnen	1,5-Sitzer medium mit Armlehne links / rechts	1,5-Sitzer medium ohne Armlehnen
Preise in EUR				
Preisgruppe 6				
Preisgruppe 8				
Preisgruppe 10				
Preisgruppe 12				
Preisgruppe D				
Preisgruppe H				
Preisgruppe J				
Preisgruppe T				

KS23 Humber

Basiselemente ST 1

Bitte beachten Sie:

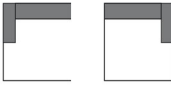
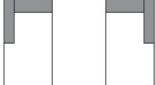
Alle Elemente haben 4 FüÙe. Elemente sind seitlich bezogen und können einzeln gestellt werden.



MaÙe (ca. cm) Höhe: 84 Tiefe ST1: 105 Tiefe ST2: 125 Sitzhöhe: 44 Sitztiefe ST1: 64 Sitztiefe ST2: 84				
Art.-Nr.	7121 / 7123	7921 / 7923	6190 / 6191	6192 / 6193
MaÙe	116 x 170 cm	136 x 170 cm	116 x 190 cm	136 x 190 cm
	Longchair mit Armlehne links / rechts	Longchair groß mit Armlehne links / rechts	Longchair long mit Armlehne links / rechts	Longchair long groß mit Armlehne links / rechts
Preise in EUR				
Preisgruppe 6				
Preisgruppe 8				
Preisgruppe 10				
Preisgruppe 12				
Preisgruppe D				
Preisgruppe H				
Preisgruppe J				
Preisgruppe T				

KS23 Humber

Basiselemente ST 1

Bitte beachten Sie:

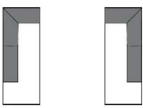

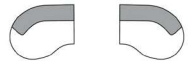

Alle Elemente haben 4 FüÙe. Elemente sind seitlich bezogen und können einzeln gestellt werden.

MaÙe (ca. cm) Höhe: 84 Tiefe ST1: 105 Tiefe ST2: 125 Sitzhöhe: 44 Sitztiefe ST1: 64 Sitztiefe ST2: 84				
Art.-Nr.	7111 / 7113	7120	7331 / 7333	5291 / 5293
MaÙe			186 cm	195 x 146 cm
	Umbauecke links / rechts	Spitz - Ecke klein	Abschlusssteil links / rechts + 1,5-Sitzer ohne Armlehnen	Abschlusssteil rund links / rechts
Preise in EUR	ST1: 105 x 223 cm ST2: 125 x 223 cm	ST1: 100 cm ST2: 120 cm		
Preisgruppe 6				
Preisgruppe 8				
Preisgruppe 10				
Preisgruppe 12				
Preisgruppe D				
Preisgruppe H				
Preisgruppe J				
Preisgruppe T				

KS23 Humber

Hocker ST 1

Bitte geben Sie bei der Bestellung unbedingt an, ob der Abschluss-Hocker, bei der gewünschten Kombination, davorstehend links oder rechts angebaut werden soll!



Maße (ca. cm) Höhe: 84 Tiefe ST1: 105 Tiefe ST2: 125 Sitzhöhe: 44 Sitztiefe ST1: 64 Sitztiefe ST2: 84				
Art.-Nr.	7202	7204 / 7207	7735	7742 / 7748
Maße	50 cm	50 cm	80 cm	80 cm
	Zwischen - Hocker mini	Abschluss - Hocker mini links / rechts	Zwischen - Hocker	Abschluss - Hocker links / rechts
Preise in EUR	ST1: 105 cm ST2: 125 cm	ST1: 105 cm ST2: 125 cm	ST1: 105 cm ST2: 125 cm	ST1: 105 cm ST2: 125 cm
Preisgruppe 6				
Preisgruppe 8				
Preisgruppe 10				
Preisgruppe 12				
Preisgruppe D				
Preisgruppe H				
Preisgruppe J				
Preisgruppe T				

KS23 Humber

Einzelemente ST 2

Bitte beachten Sie:

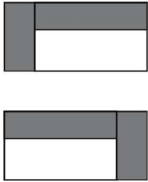
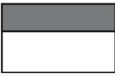
Alle Elemente haben 4 FüÙe. Elemente sind seitlich bezogen und können einzeln gestellt werden.



MaÙe (ca. cm) Höhe: 84 Tiefe ST1: 105 Tiefe ST2: 125 Sitzhöhe: 44 Sitztiefe ST1: 64 Sitztiefe ST2: 84				
Art.-Nr.	7402	7401 / 7403	7400	4942
MaÙe	192 cm	176 cm	160 cm	172 cm
	2-Sitzer medium mit 2 Armlehnen	2-Sitzer medium mit Armlehne links / rechts	2-Sitzer medium ohne Armlehnen	1,5-Sitzer maxi mit 2 Armlehnen
Preise in EUR				
Preisgruppe 6				
Preisgruppe 8				
Preisgruppe 10				
Preisgruppe 12				
Preisgruppe D				
Preisgruppe H				
Preisgruppe J				
Preisgruppe T				

KS23 Humber

Einzelemente ST 2

Bitte beachten Sie:

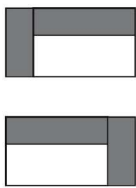

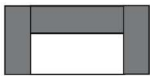
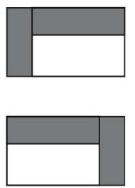

Alle Elemente haben 4 FüÙe. Elemente sind seitlich bezogen und können einzeln gestellt werden.

MaÙe (ca. cm) Höhe: 84 Tiefe ST1: 105 Tiefe ST2: 125 Sitzhöhe: 44 Sitztiefe ST1: 64 Sitztiefe ST2: 84				
Art.-Nr.	4941 / 4943	4940	7388	7151 / 7153
MaÙe	156 cm	140 cm	152 cm	136 cm
	1,5-Sitzer maxi mit Armlehne links / rechts	1,5-Sitzer maxi ohne Armlehnen	1,5-Sitzer mit 2 Armlehnen	1,5-Sitzer mit Armlehne links / rechts
Preise in EUR				
Preisgruppe 6				
Preisgruppe 8				
Preisgruppe 10				
Preisgruppe 12				
Preisgruppe D				
Preisgruppe H				
Preisgruppe J				
Preisgruppe T				

KS23 Humber

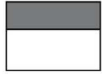
Einzelelemente ST 2

Bitte beachten Sie:
 Alle Elemente haben 4 FüÙe. Elemente sind seitlich bezogen und können einzeln gestellt werden.

MaÙe (ca. cm) Höhe: 84 Tiefe ST1: 105 Tiefe ST2: 125 Sitzhöhe: 44 Sitztiefe ST1: 64 Sitztiefe ST2: 84				
Art.-Nr.	7150	4578	7427 / 7428	7160
MaÙe	120 cm	132 cm	116 cm	100 cm
	1,5-Sitzer ohne Armlehnen	1,5-Sitzer medium mit 2 Armlehnen	1,5-Sitzer medium mit Armlehne links / rechts	1,5-Sitzer medium ohne Armlehnen
Preise in EUR				
Preisgruppe 6				
Preisgruppe 8				
Preisgruppe 10				
Preisgruppe 12				
Preisgruppe D				
Preisgruppe H				
Preisgruppe J				
Preisgruppe T				

KS23 Humber

Einzelemente ST 2

Bitte beachten Sie:
 Alle Elemente haben 4 FüÙe. Elemente sind seitlich bezogen und können einzeln gestellt werden.

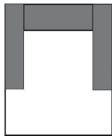
MaÙe (ca. cm) Höhe: 84 Tiefe ST1: 105 Tiefe ST2: 125 Sitzhöhe: 44 Sitztiefe ST1: 64 Sitztiefe ST2: 84				
Art.-Nr.	7152			
MaÙe	132 x 170 cm			
	Longseat			
Preise in EUR				
Preisgruppe 6				
Preisgruppe 8				
Preisgruppe 10				
Preisgruppe 12				
Preisgruppe D				
Preisgruppe H				
Preisgruppe J				
Preisgruppe T				

KS23 Humber

Basiselemente ST 2



Bitte beachten Sie:
 Alle Elemente haben 4 FüÙe. Elemente sind seitlich bezogen und können einzeln gestellt werden.

MaÙe (ca. cm) Höhe: 84 Tiefe ST1: 105 Tiefe ST2: 125 Sitzhöhe: 44 Sitztiefe ST1: 64 Sitztiefe ST2: 84				
Art.-Nr.	7121 / 7123	7921 / 7923	6190 / 6191	6192 / 6193
MaÙe	116 x 170 cm	136 x 170 cm	116 x 190 cm	136 x 190 cm
	Longchair mit Armlehne links / rechts	Longchair groß mit Armlehne links / rechts	Longchair long mit Armlehne links / rechts	Longchair long groß mit Armlehne links / rechts
Preise in EUR				
Preisgruppe 6				
Preisgruppe 8				
Preisgruppe 10				
Preisgruppe 12				
Preisgruppe D				
Preisgruppe H				
Preisgruppe J				
Preisgruppe T				

KS23 Humber



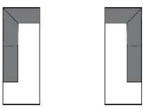

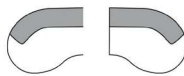
Basiselemente ST 2

Bitte beachten Sie:
 Alle Elemente haben 4 FüÙe. Elemente sind seitlich bezogen und können einzeln gestellt werden.

MaÙe (ca. cm) Höhe: 84 Tiefe ST1: 105 Tiefe ST2: 125 Sitzhöhe: 44 Sitztiefe ST1: 64 Sitztiefe ST2: 84				
Art.-Nr.	7111 / 7113	7120	7331 / 7333	4057 / 4058
MaÙe			186 cm	272 x 170 cm
	Umbauecke links / rechts	Spitz - Ecke klein	Abschlusssteil links / rechts + 1,5-Sitzer ohne Armlehnen	Abschlusssteil rund groÙ links / rechts
Preise in EUR	ST1: 105 x 223 cm ST2: 125 x 223 cm	ST1: 100 cm ST2: 120 cm		
Preisgruppe 6				
Preisgruppe 8				
Preisgruppe 10				
Preisgruppe 12				
Preisgruppe D				
Preisgruppe H				
Preisgruppe J				
Preisgruppe T				

KS23 Humber



Bitte geben Sie bei der Bestellung unbedingt an, ob der Abschluss-Hocker, bei der gewünschten Kombination, davorstehend links oder rechts angebaut werden soll!

Maße (ca. cm) Höhe: 84 Tiefe ST1: 105 Tiefe ST2: 125 Sitzhöhe: 44 Sitztiefe ST1: 64 Sitztiefe ST2: 84				
Art.-Nr.	7202	7204 / 7207	7735	7742 / 7748
Maße	50 cm	50 cm	80 cm	80 cm
	Zwischen - Hocker mini	Abschluss - Hocker mini links / rechts	Zwischen - Hocker	Abschluss - Hocker links / rechts
Preise in EUR	ST1: 105 cm ST2: 125 cm	ST1: 105 cm ST2: 125 cm	ST1: 105 cm ST2: 125 cm	ST1: 105 cm ST2: 125 cm
Preisgruppe 6				
Preisgruppe 8				
Preisgruppe 10				
Preisgruppe 12				
Preisgruppe D				
Preisgruppe H				
Preisgruppe J				
Preisgruppe T				

KS23 Humber

Kombi - Ecken

Ein Mix der Sitztiefen ist möglich! Ein Mix für Eckkombinationen ist mit der „Kombi-Ecke“ möglich (NICHT mit der Spitz-Ecke)!

Maße (ca. cm) Höhe: 84 Tiefe ST1: 105 Tiefe ST2: 125 Sitzhöhe: 44 Sitztiefe ST1: 64 Sitztiefe ST2: 84				
Art.-Nr.	5425	5435		
Maße	120 x 100 cm	100 x 120 cm		
	Kombiecke ST1 / ST2	Kombiecke ST2 / ST1		
Preise in EUR				
Preisgruppe 6				
Preisgruppe 8				
Preisgruppe 10				
Preisgruppe 12				
Preisgruppe D				
Preisgruppe H				
Preisgruppe J				
Preisgruppe T				





KS23 Humber

Hocker / Zubehör

Der Dekostoff (Dekostoff PG 6 / Dekostoff PG 10) ist nur für ausgewählte Typen lieferbar (Hocker, Flatterkissen und Spitzkissen) und wird nicht im Rapport verarbeitet. Die Preise entnehmen Sie der PG 6 bzw. PG 10.

Aufpreis Holztablett

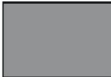
Bei einer Bestellung, die nicht in Verbindung mit der Bestellung eines unserer Polstermöbel gilt!

Maße (ca. cm) Höhe: 84 Tiefe ST1: 105 Tiefe ST2: 125 Sitzhöhe: 44 Sitztiefe ST1: 64 Sitztiefe ST2: 84				
Art.-Nr.	9000	7820	7853	7804
Maße	80 x 80 cm	100 x 100 cm	90 x 120 cm	40 x 40 cm
	Hocker klein	Hocker quadratisch medium	Hockerbank	Spitzkissen
Preise in EUR				

Preisgruppe 6				
Preisgruppe 8				
Preisgruppe 10				
Preisgruppe 12				
Preisgruppe D				
Preisgruppe H				
Preisgruppe J				
Preisgruppe T				

Aufpreise





KS23 Humber

Hocker / Zubehör

Der Dekostoff (Dekostoff PG 6 / Dekostoff PG 10) ist nur für ausgewählte Typen lieferbar (Hocker, Flatterkissen und Spitzkissen) und wird nicht im Rapport verarbeitet. Die Preise entnehmen Sie der PG 6 bzw. PG 10.

Aufpreis Holztablett

Bei einer Bestellung, die nicht in Verbindung mit der Bestellung eines unserer Polstermöbel gilt!

Maße (ca. cm)				
Höhe:	84			
Tiefe ST1:	105			
Tiefe ST2:	125			
Sitzhöhe:	44			
Sitztiefe ST1:	64			
Sitztiefe ST2:	84			
				
Art.-Nr.	7805	7806	9295	7546
Maße	50 x 50 cm	60 x 60 cm	60 x 40 cm	75 x 75 cm
	Spitzkissen	Spitzkissen	Spitzkissen	Flatterkissen quadratisch M
Preise in EUR				

Preisgruppe 6				
Preisgruppe 8				
Preisgruppe 10				
Preisgruppe 12				
Preisgruppe D				
Preisgruppe H				
Preisgruppe J				
Preisgruppe T				

Aufpreise



KS23 Humber

Hocker / Zubehör

Der Dekostoff (Dekostoff PG 6 / Dekostoff PG 10) ist nur für ausgewählte Typen lieferbar (Hocker, Flatterkissen und Spitzkissen) und wird nicht im Rapport verarbeitet. Die Preise entnehmen Sie der PG 6 bzw. PG 10.

Aufpreis Holztablett

Bei einer Bestellung, die nicht in Verbindung mit der Bestellung eines unserer Polstermöbel gilt!

Maße (ca. cm) Höhe: 84 Tiefe ST1: 105 Tiefe ST2: 125 Sitzhöhe: 44 Sitztiefe ST1: 64 Sitztiefe ST2: 84				
Art.-Nr.	7545	8095	7446	7444
Maße	95 x 95 cm	72 x 35 x 14 cm	40 x 50 cm	70 x 70 cm
	Flatterkissen quadratisch L	Komfortkopfstütze	Holztablett mini für Hocker	Holztablett für Hocker
Preise in EUR				

Preisgruppe 6				
Preisgruppe 8				
Preisgruppe 10				
Preisgruppe 12				
Preisgruppe D				
Preisgruppe H				
Preisgruppe J				
Preisgruppe T				

Aufpreise

Einzelbestellung				